



POR QUE COMPRAR LLANTAS MICHELIN

Camilo Millán
Marketing Producto Michelin

POR QUÉ COMPRAR MICHELIN

Agenda

- **Quién es Michelin**
- Ejemplo de compra
- Ahorros por comprar Michelin
- Recomendaciones de Mantenimiento

QUIÉN ES MICHELIN?

EQUIPAMOS TODO LO QUE ESTÉ SOBRE RUEDAS, EN TODOS LOS LUGARES, Y PARA TODAS LAS NECESIDADES DE MOVILIDAD

N° 1

MUNDIAL DE LLANTAS CON BAJA RESISTENCIA A LA RODAMIENTOS, GENERANDO **MAYOR AHORRO DE COMBUSTIBLE, MENOR EMISIÓN DE CO2** PARA AUTOS, CAMIONES Y AUTOBUSES.



N° 1

MUNDIAL DE LLANTAS RADIALES PARA MÁQUINAS DE EXPLANACIÓN, DE **MINERÍA, AGRÍCOLAS Y AVIONES.**



N° 1

EUROPEA EN LLANTAS PARA **MOTOCICLETAS Y SCOOTERS.**



190 MILLONES

DE NEUMÁTICOS PRODUCIDOS EN 68 INSTALACIONES DE PRODUCCIÓN EN 17 PAÍSES.

170 PAÍSES

PRESENCIA COMERCIAL EN 170 PAÍSES

Avianca

Viva AIR

Michelin,
proveedor de
Avianca y Viva
Air

POR QUÉ COMPRAR MICHELIN

Agenda

- Quién es Michelin
- **Ejemplo de compra**
- Ahorros por comprar Michelin
- Recomendaciones de Mantenimiento

EJEMPLO DE COMPRA...

Mazda 3: Utiliza llantas 205/60 R16 92 V

205 = sección máxima en milímetros



60 = serie: $205 \times 60\% = 123$ mm en el costado

16 = diámetro interior en pulgadas

1 pulgada = 25,4 mm

92: Índice de carga

Índice de carga	carga por neumático (Kg.)	In
88	560	
89	580	
90	600	
91	615	
92	630	
93	650	
94	670	
95	690	

V: Código de Velocidad

Índice	Velocidad (Km/h)
S	180
T	190
H	210
V	240
W	270
Y	300
VR	> 210
ZR	> 240

POR QUÉ COMPRAR MICHELIN

Agenda

- Quién es Michelin
- Ejemplo de compra
- **Ahorros por comprar Michelin**
- Recomendaciones de Mantenimiento

EJEMPLO DE COMPRA...

Mazda 3: Utiliza llantas 205/60 R16 92V

Precio Michelin: \$572,000 (precio página de internet)

Precio llantas de otras marcas: 496,000

429,000



\$462,000 promedio



Es decir, la llanta Michelin vale \$110,000 más en promedio que otras marcas que equivale a **(\$440,000 pesos en las 4 llantas)**

Cuál es la más económica?Cuál me trae el mejor beneficio?

AHORROS POR COMPRAR MICHELIN..

Mazda 3: Utiliza llantas 205/60 R16 92V Primacy 4

SEGURIDAD

Cuánto vale frenar hasta 7,4 metros antes que otro carro?

...? Un daño menor?..... \$500,000?
? Un daño mayor?.... \$900,000?
Un daño personal \$? MM

Cuánto me ahorro por hacer mi carro 7,4 metros más seguro en las vías durante la duración de las llantas ?

\$500,000, \$900,000, ó más ?



AHORROS POR COMPRAR MICHELIN..

Mazda 3: Utiliza llantas 205/60 R16 92V Primacy 4

DURACIÓN

Cuánto vale durar 30% más que otras?
si mi llanta vale \$572,000

El ahorro en duración con Michelin será en promedio de....

$572,000 \times 30\% = \$171,600 \times 4 \text{ llantas} = \$686,000!$

Sólo por duración me ahorro **\$686,000** en promedio!



Nº 1 EN DURACIÓN
DURA HASTA 30% MÁS QUE EL PROMEDIO DE SUS PRINCIPALES COMPETIDORES**.

DURA HASTA 1 AÑO MÁS
que la media de los competidores**.

30%
MICHELIN PRIMACY 4

The advertisement features a blue background. On the left, a close-up of a Michelin Primacy 4 tire is shown. On the right, a globe is depicted with a yellow arc around it, representing a 30% increase in durability. A small car icon is also visible on the globe's surface. The text is in white and yellow, emphasizing the product's performance and longevity.

AHORROS POR COMPRAR MICHELIN..

Mazda 3: Utiliza llantas 205/60 R16 92V Primacy 4

AHORRO DE COMBUSTIBLE

Cuánto vale 2% en combustible con respecto a otras marcas?

Si recorro 14 mil kilómetros al año...
Si mi carro recorre 40 km/galón.....
Si el galón vale \$ 8,200 pesos....

Me ahorro $(8,200/40 \times 14,000 \times 2\%)$ en el año.....\$57,400

En 3 años ahorraré **\$172,200** pesos por ahorro de Gasolina

EJEMPLO 15.000 km por año 40 km por galón en la ciudad 375 galones de gasolina al año \$ 6.000,00 por galón \$ 2.400.000,00 al año 2% DE ECONOMÍA en 1 año \$ 48.000,00 en 3 años \$ 144.000,00	<table><tr><td>Km por año</td><td>14000</td></tr><tr><td>Km/galón</td><td>40</td></tr><tr><td>Precio/galón</td><td>8200</td></tr></table> <p>CALCULE!</p> <p>Al año \$ 2870000,00 En 1 año \$ 57400,00 En 3 años \$ 172200,00</p>	Km por año	14000	Km/galón	40	Precio/galón	8200
Km por año	14000						
Km/galón	40						
Precio/galón	8200						

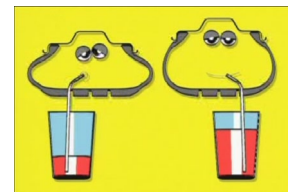
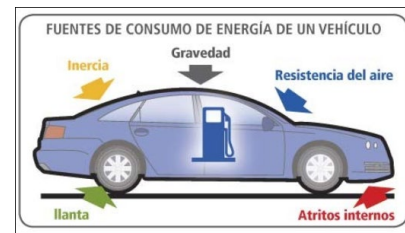

RESUMEN DE AHORROS

Mazda 3: Utiliza llantas 205/60 R16 92V

SEGURIDAD

Cuánto vale frenar 7,4 metros antes?

Ahorro de..... \$500,000, \$900,000, ó más ? +

DURACIÓN

Cuánto vale durar 30% más que otras?

Ahorro de.....\$686,000 +

Ahorro de combustible

Cuánto vale ahorrar 2% de combustible más que otras?

Ahorro de.....\$172,000

.....y la diferencia en precio era de \$440,000

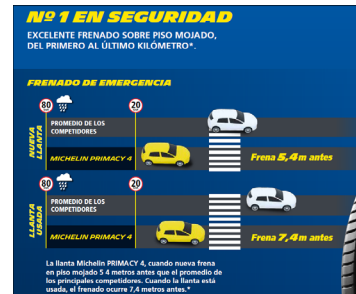

Oferta Michelin

Oferta BFGodrich



***CUAL ES LA LLANTA DE MEJOR RELACIÓN
COSTO / BENEFICIO DEL MERCADO?***

LLANTAS MICHELIN!!

POR QUÉ COMPRAR MICHELIN

Agenda

- Quién es Michelin
- Ejemplo de compra
- Ahorros por comprar Michelin
- **Recomendaciones de Mantenimiento**

RECOMENDACIONES..

- DIMENSIÓN: Utilizar la dimensión recomendada por el fabricante del vehículo.

Placa en el paral de la puerta o en la tapa de gasolina

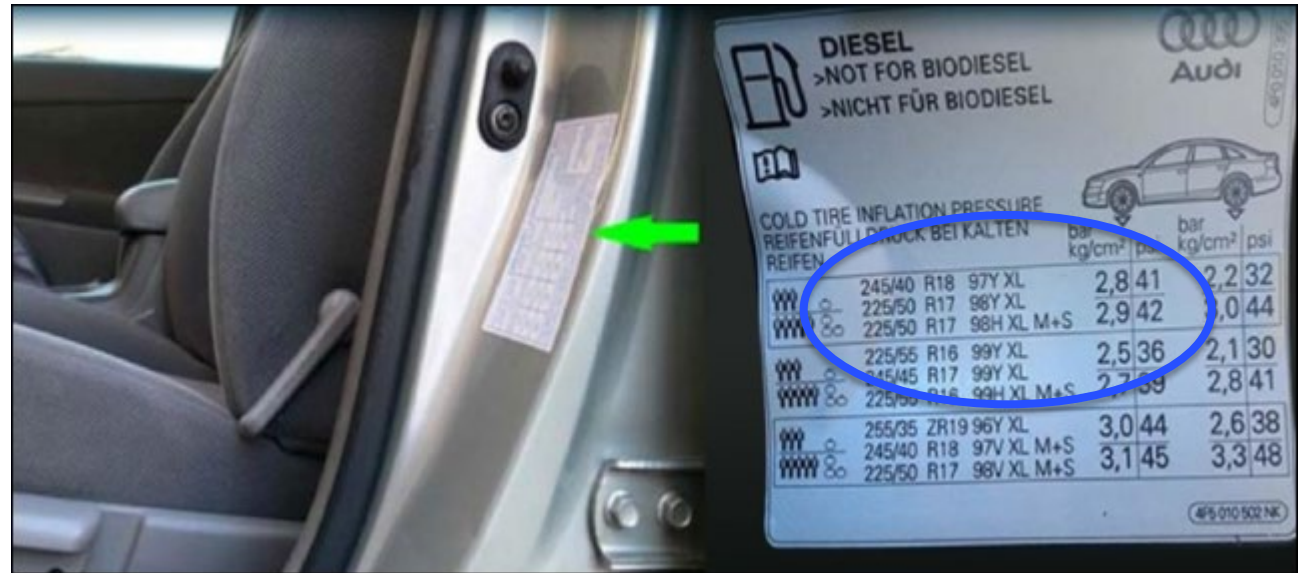

RECOMENDACIONES..

- MONTAJE: Mejores llantas atrás (en tracción en 2 ruedas)

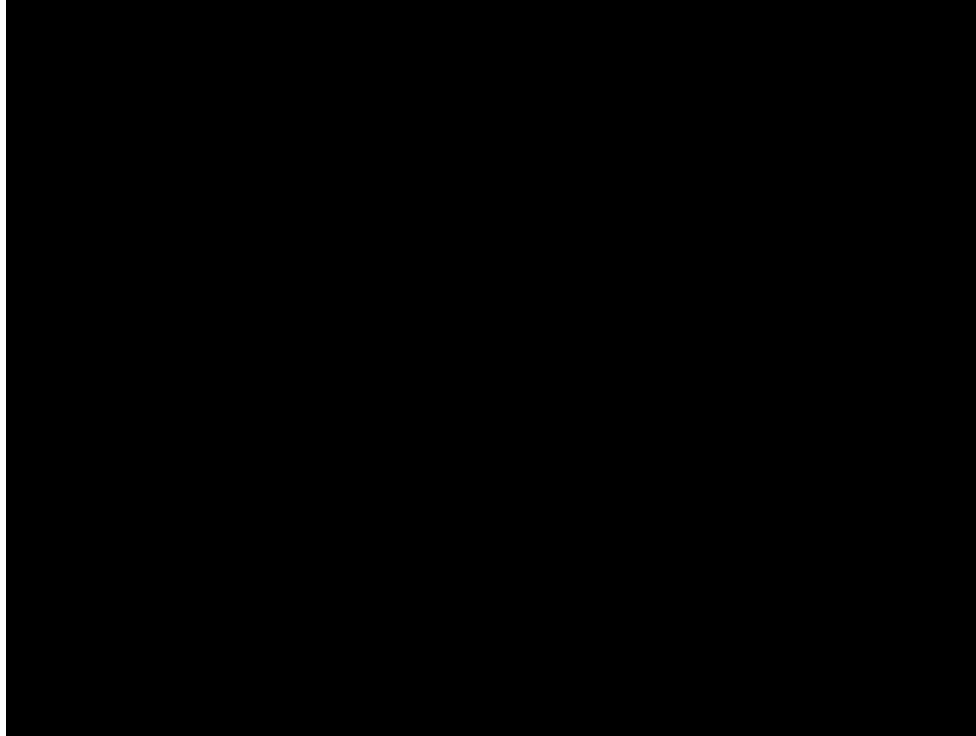

RECOMENDACIONES..

- **PRESIÓN:** Presión de inflado recomendada por el fabricante (medir en frío: después de no rodar una hora y llevarlo menos de 3 km).

Baja presión



Alta Presión

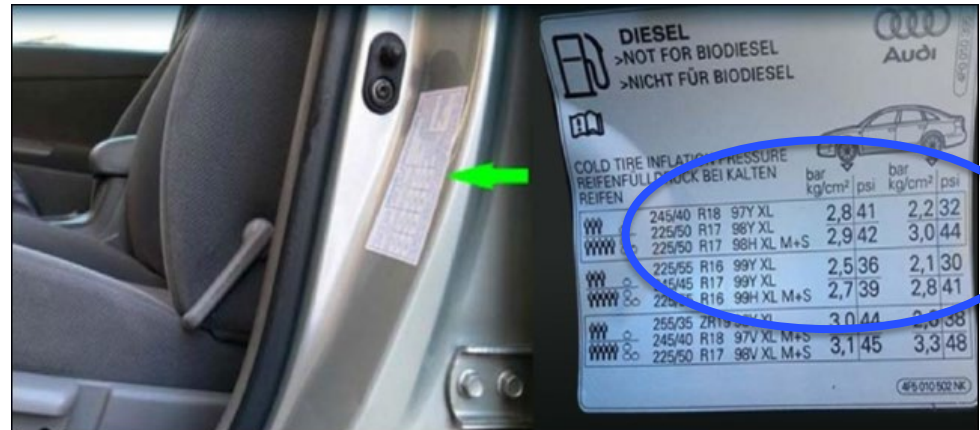

Placa en el paral de la puerta o en la tapa de gasolina

RECOMENDACIONES..

- Alineación (revisar al menos cada 10,000 km.)

Desgaste por
desalineación del
vehículo

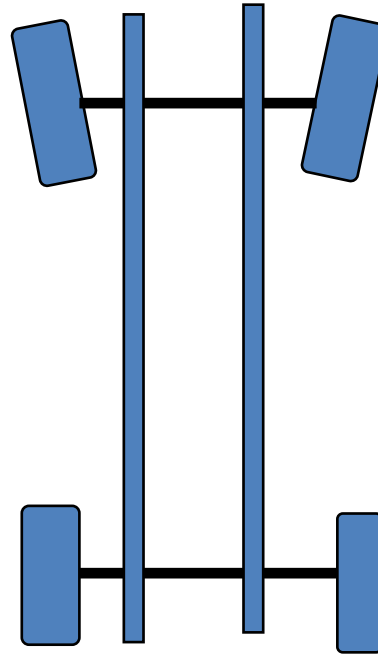

RECOMENDACIONES..

- Balanceo (cada vez que se haga un servicio a la llanta)



El Balanceo
previene algunos
tipos de desgaste
irregular

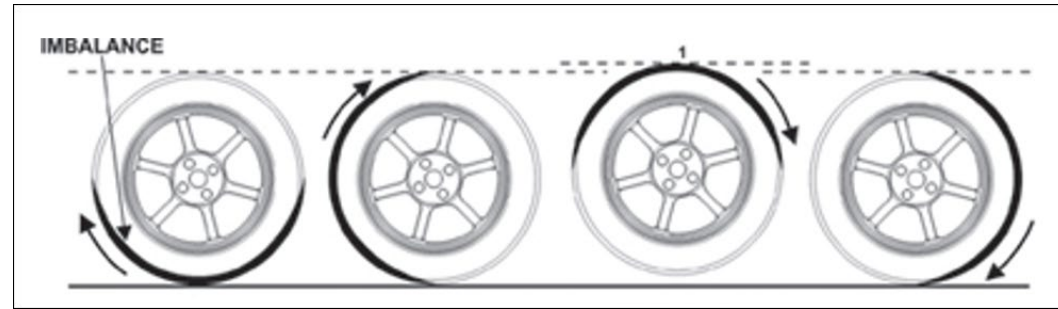

El desbalanceo se
corrige en una
máquina de
Balanceo en el
Centro de servicio



RECOMENDACIONES..

- Cuándo cambiar las llantas – cuando el desgaste llegue al indicador de desgaste.

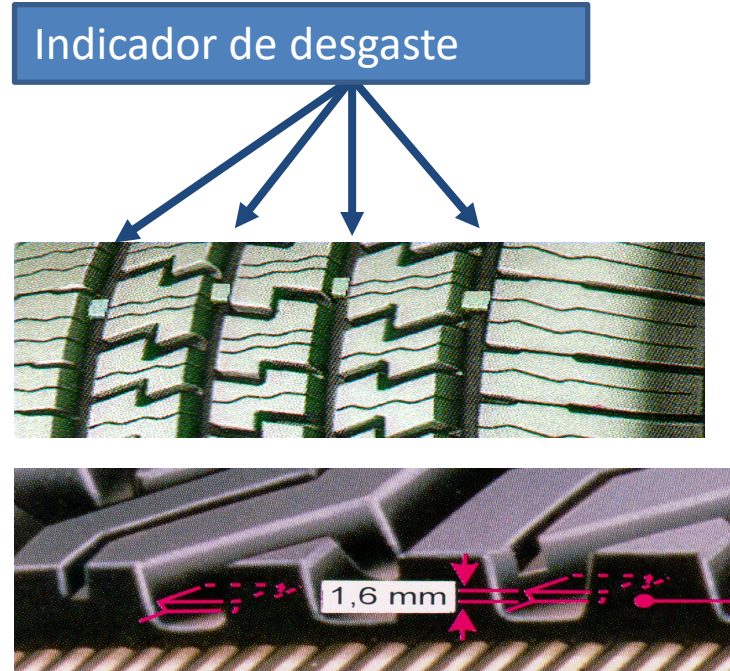

RECOMENDACIONES..

- VIDA ÚTIL. Vida Utili de las llantas



RECOMENDACIONES..

- Rotar las llantas cada 7000 kilómetros, o cuando realice la revisión mecánica del vehículo



Vehículo 4x2

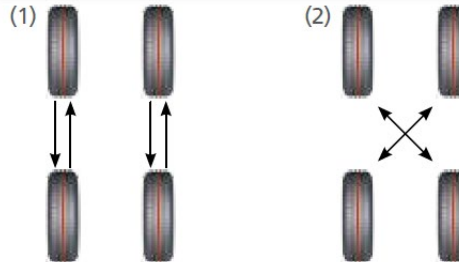

Vehículo 4x4..

POR QUÉ COMPRAR MICHELIN

Conclusiones

- Importante conocer la medida de llantas según el fabricante del vehículo.
- Es importante revisar las presiones de inflado, balanceo, rotación, y desgaste de las llantas, al igual que la alineación del vehículo.
- Si se compran 2 llantas las mejores deben ir atrás
- **El mejor costo / beneficio lo ofrecen las llantas Michelin** (Seguridad, duración y ahorro de combustible).

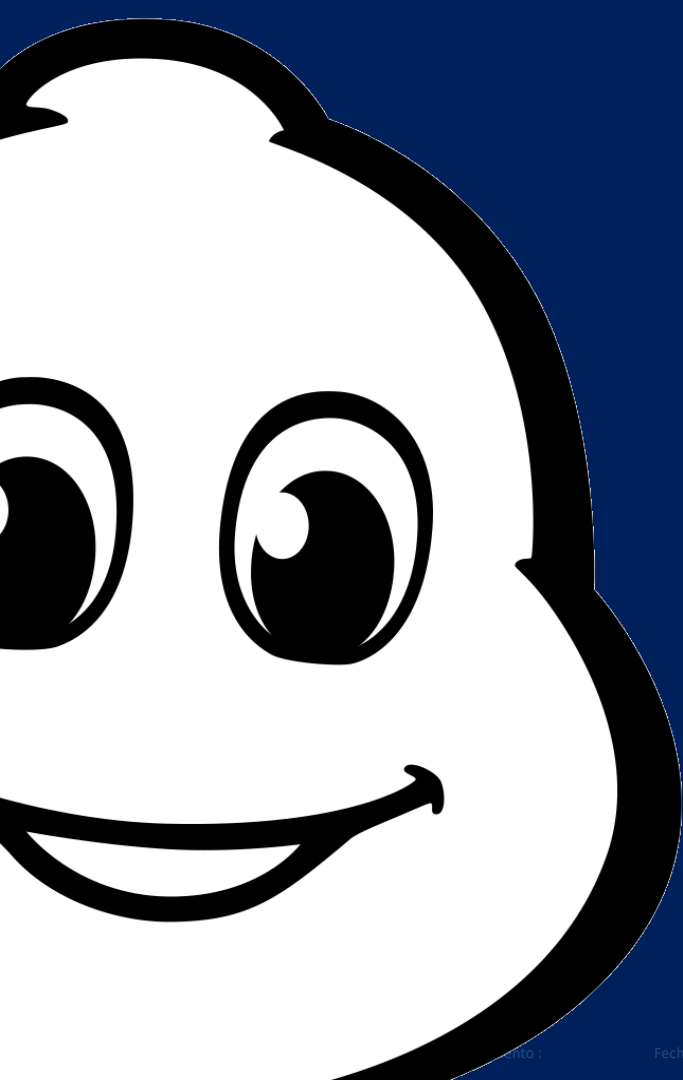

GRACIAS!